



vcr38gt.rearsets_KT01

Zertifikat

Certificate

Anbauanleitung

Owners manual



sicherheitshinweise



Diese Anbauanleitung ist sorgfältig und vollständig vor Beginn der Einbauarbeiten durchzulesen.

Wir bedanken uns für den Erwerb eines unserer Produkte und wünschen Ihnen viel Fahrspaß. Machen Sie aus einem Serienfahrzeug Ihre individuelle Maschine!

- Sicherheit ist oberstes Gebot.
- Haben Sie das erforderliche Werkzeug und genügend Mechanikerwissen und praktische Erfahrung?
- Unsere Produkte dürfen nur von fachkundigem Personal montiert werden.
- Nichtbeachtung der Anweisung kann zu Beschädigungen des Fahrzeuges, des Produktes bzw. zur Gefährdung des Fahrers führen.
- Für Schäden, die aufgrund von Nichtbeachtung unserer Anweisungen entstanden sind, können wir keine Haftung oder Gewährleistung übernehmen.

Allgemeine Hinweise

- Ein unsicher aufgestelltes Motorrad kann bei den folgenden Arbeiten umfallen! Achten Sie darauf, dass das Fahrzeug sicher steht.
- Verbrennungsgefahr bei heißem Motor und Auspuff! Vor Beginn der Arbeit heiße Fahrzeugteile abkühlen lassen.
- Kinder und Tiere aus dem Arbeitsbereich fernhalten.
- Schmuck (Uhr, Ringe, Ketten, etc.) vor Arbeitsbeginn ablegen. Es besteht Unfallgefahr durch Hängenbleiben oder elektrischen Kurzschluss.
- Die Montage und Funktion bezieht sich ausschließlich auf Serienmotorräder.
- Wir übernehmen keine Gewährleistung für die Verwendung an Sonderumbauten und von Sonderzubehörteilen.
- Nach Montage des Produkts durch eine Werkstatt ist diese Anbauanleitung dem Kunden auszuhändigen.
- Bewahren Sie die Anbauanleitung sorgfältig auf, und geben Sie dieses Produkt nur mit dieser Anbauanleitung an Dritte weiter.
- Sollte die erforderliche Anleitung nicht mehr in Ihrem Besitz sein, wenden Sie sich bitte an: info@gillestooling.com

Betriebserlaubnis

- Beachten Sie die für Ihr Land geltenden Zulassungsbestimmungen.
- Für den Bereich der Bundesrepublik Deutschland gilt:
Ein Eintrag in die Fahrzeugpapiere ist nicht erforderlich!
- Mit umgekehrtem Schaltschema darf die Fußrastenanlage nicht im öffentlichen Straßenverkehr verwendet werden.

Montagehinweise

- Alle Schrauben und Muttern werden mit Drehmoment nach DIN/ISO festgezogen. Abweichende Drehmomente werden angegeben.
- Rotorlager und Klemmflächen dürfen nicht geschmiert werden.
- Alle Schraubverbindungen sind mit einem geeigneten Schmiermittel einzusetzen, um ein Festfressen zu verhindern.
- Arbeiten und Entlüftung am Bremssystem sind nur von fachkundigem Personal durchzuführen.
- Es ist unbedingt darauf zu achten, dass keine Züge, Kabel oder Leitungen (insbesondere Bremsleitungen) andere Fahrzeugkomponenten berühren oder daran scheuern.
- Nach jeder Montage sind alle Schrauben auf festen Sitz und das vorgeschriebene Drehmoment zu überprüfen.
- Es ist unbedingt darauf zu achten, dass alle Teile der Fußrastenanlage immer einen Mindestabstand von 5 mm zu beweglichen Fahrzeugteilen haben.

safety instructions



You must read these Installation Instructions carefully and make sure you understand everything they contain, before commencing work.

**Thank you for purchasing one of our products and we wish a lot of enjoyable riding.
With Gilles you make a standard bike – your bike.**

- Safety always comes first.
- Do you have the correct tools ?
- Do you have the ability and aptitude to confidently mount this product ? If in doubt consult a skilled technician.
- We always advise fitment is carried out by skilled personnel.
- Non-compliance with the instructions can be hazardous. For your own protection and the safety of the bike please always follow the instructions.
- Any Gilles parts will not be covered by warranty if fitted incorrectly.

General instructions

- Please ensure the motorcycle is adequately secured before commencing work
- Always make sure that the motorcycle is stable and firmly supported.
- A hot engine and exhaust system can burn. Allow all hot parts to cool before commencing work.
- Keep children and household pets well away from the work zone.
- Remove all items of personal jewellery (rings, chains, wristwatch, etc.) before commencing work.
- The fitment instructions relate only to the fitment on a standard motorcycle.
- We cannot warranty or legislate for interaction or interference with non standard or custom parts.
- If a technician is installing the parts please ensure these instructions are passed to the owner.
- Please keep the instruction manual in a safe place. In case of selling our product, please hand the installation instructions over to the new owner.
- Consult info@gillestooling.com if the instructions in question are no longer in your possession.

Operating license

- Always comply with the regulations regarding approval in the country of use.
- For the Federal Republic of Germany:
No entry required in the vehicle's registration papers.
- The footrest system must not be used on public roads if the gearbox shift pattern is reversed.

Assembling note

- Screws, bolts and nuts are tightened in accordance with the applicable DIN/ISO standards.
- Tightening torques that deviate from the standards are stated.
- Rotor bearing and clamping area must be non-greased.
- All threaded connections must be greased with suitable grease.
- Please be careful with the tools to avoid i.e. scratches.
- Mounting and bleeding at the brake system only by skilled personnel.
- Take care that no wires and hoses (especially brake hoses) are too close or touching other components or moving parts.
- After each mounting check all bolts for correct tightening and specified torque moment.
- Take care that any parts from the footrest system always have a minimum clearance of 5 mm to any moving parts.

vcr-KT01

teilleiste / partlist

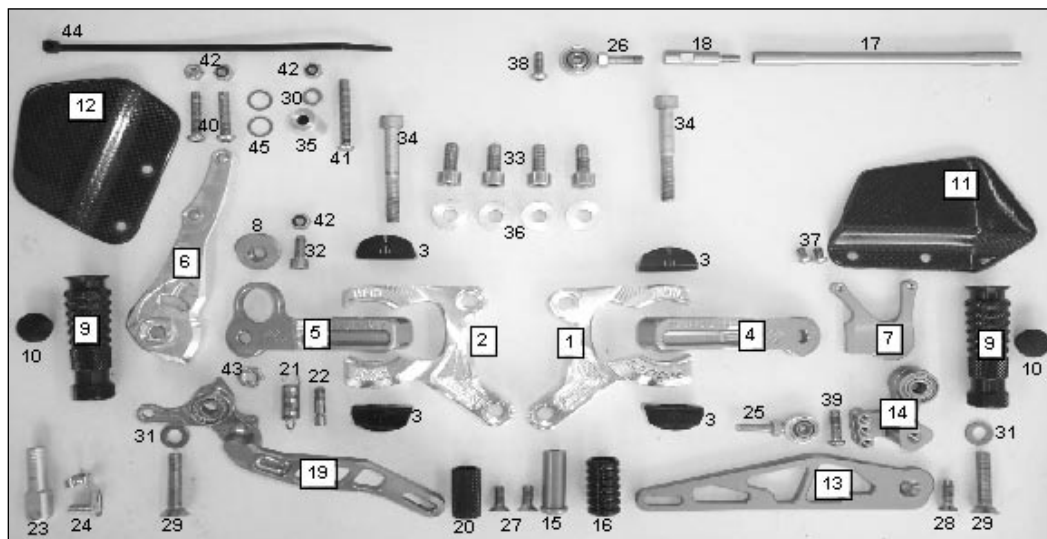
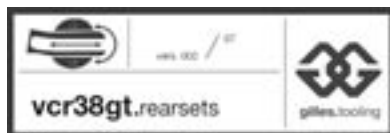

Pos.	Description	Part-No.	Qty.
1	left rotor plate	VCR-GL-KT01-*	1
2	right rotor plate	VCR-GR-KT01-*	1
3	rotor	VCR-RT-01-*	4
4	left slider	VCR-SL-01-*	1
5	right slider	VCR-SR-01-*	1
6	holder brake unit	VCR-BU-09-*	1
7	holder shift unit	VCR-SU-01-*	1
8	excenter	VCR-EX-01-*	1
9	footrest	UF-04-*	2
10	plug	7 702 856	2
11	left heel protector	CAR01-L	1
12	right heel protector	CAR01-R 6-40 KT01	1
13	gear lever	US-02-*	1
14	gear lever bearing	UL01L-*	1

Pos.	Description	Part-No.	Qty.
15	gear lever toe piece	UTR06IT-*	1
16	gear lever roller	UTR05	1
17	gear shaft	USW03-*	1
18	gear shaft adapter	USWAD01-*	1
19	brake lever	UB-10-*	1
20	brake lever toe piece	UTR01-*	1
21	spring brake lever	7 699 626	1
22	spring fixing pin	7 702 868	1
23	brake cylinder adapter	7 703 033	1
24	adapter pin	FKB6x12	1
25	ball and socket bearing	GAKFL6	1
26	ball and socket bearing	GAKFR6	1
27	screw	M6x16-7991-VA	2
28	screw	M6x20-7991-VA	1

vcr-KT01
teileliste / partlist



Pos.	Description	Part-No.	Qty.
29	screw	M8x40-7991-VA	2
30	washer	ULS6,4	1
31	washer	ULS8,4	2
32	screw	M6x16-912-VA	1
33	screw	M8x20-912-VA	4
34	screw	M8x60-912-12.9-*	2
35	collar	DS15-6-31	1
36	collar	DS20-8-6	4
37	screw	M5x8-7380-VA	2
38	screw	M6x16-7380-VA	1
39	screw	M6x20-7380-VA	1
40	screw	M6x30-7380-VA	2
41	screw	M6x45-7380-VA	1
42	nut	M6-985-VA	4

Pos.	Description	Part-No.	Qty.
43	nut	M8-439-VA	1
44	cable tie	KB4.8-250	1
45	gasket	DR-10	2
46			
47			
48			
49			
50			
51			
52			
53			
54			
55			
56			

vcr-KT01

anbauanleitung / manual



Links:

- Original Rastenanlage mit Schalthebel und Schaltwelle demontieren(1).

Left side:

- Detach original footrest system with gear lever, and gear shaft(1).

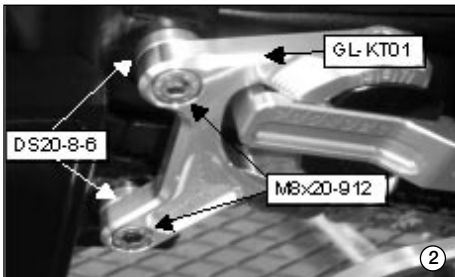

- Grundplatte GL-KT01 mit Schrauben M8x20-912 und Distanz DS20-8-6 an Rahmen befestigen(2).

Anzugsdrehmoment: 20 Nm

- Fasten basic plate GL-KT01 with bolts M8x20-912 and collar DS20-8-6 onto frame(2).

Tightening torque: 20 Nm

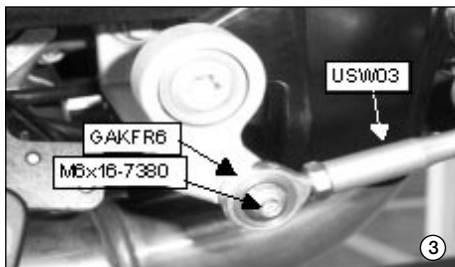

- Schaltwelle USW03 mit Gelenkkopf GAKFR6 einsetzen und mit Schraube M6x16-7380 an Schaltarm festschrauben(3).

- Schalthebelhöhe einstellen und Muttern M6-934 kontern.

Anzugsdrehmoment: 10 Nm

- Für den hinteren Einstellbereich die Schaltwellenverlängerung USWAD01 einsetzen(4).

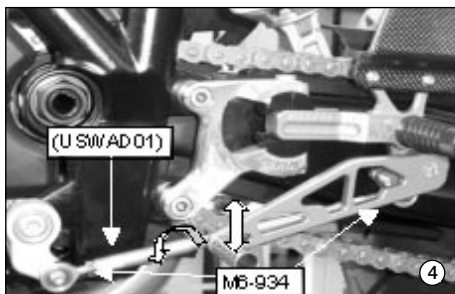

- Set in gear shaft USW03 with ball bearing head GAKFR6 and tighten bolt M6x16-7380(3).

- Adjust gear lever height and secure with nuts M6-934.

Tightening torque: 10 Nm

- Use gear shaft extension USWAD01 for rear adjustment positions (4).

vcr-KT01

anbauanleitung / manual



Rechts:

- Original-Rastenanlage, Bremszylinder und Sitzbank demontieren(5).

Right hand side:

- Detach original rearsets, brake cylinder and seat(5).



- Steckverbindung Stopplightschalter unter Sitzbank trennen(6).

- Detach connector stoplight switch under seat(6).

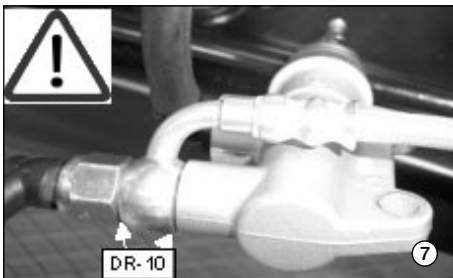

- Bremsflüssigkeit absaugen und Anschluss Bremsleitung demontieren.
- Darauf achten dass keine austretende Bremsflüssigkeit andere Fahrzeugteile berührt.
- Fitting mit neuen Dichtringen DR-10 lt. Foto ausrichten und festziehen(7).
Anzugsdrehmoment: 20Nm

- Evacuate brake fluid and dismount brake hose fitting.
- Take care that no brake fluid hits other bike components.
- Fix brake hose fitting with new gaskets DR-10 onto master cylinder, line as shown in pic(7).
Tightening torque: 20Nm

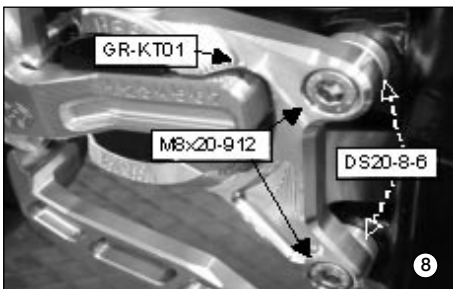

- Grundplatte GR-KT01 mit Schraube M8x20-912 und DS20-8-6 anschrauben.(8)
Anzugsdrehmoment: 20 Nm

- Screw on basic plate GR-KT01 with bolts M8x20-912 and collar DS20-8-6.(8)
Tightening torque: 20 Nm

vcr-KT01

anbauanleitung / manual

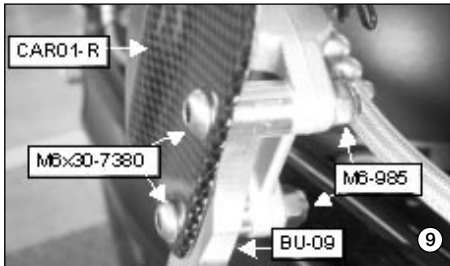

- Bremszylinder mit Schraube M6x30-7380, CAR01-R und Mutter M6-985 an Halter BU-09 festschrauben(9).
Anzugsdrehmoment: 10 Nm
- *Tighten brake cylinder with bolt M6x30-7380, CAR01-R and nut M6-985 onto holder BU-09(9).
Tightening torque: 10 Nm*

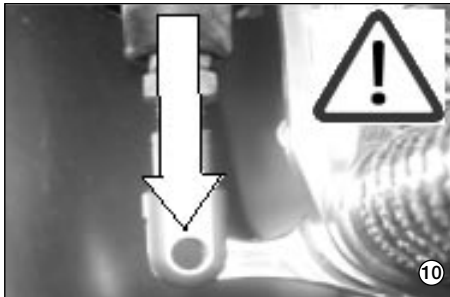

- Kolbenstange in Adapter UAD40-M6 eindrehen bis Federklappbolzen FKB6x12 sich leicht in Bremshebel einsetzen lässt(10).

Hinweis:

- **Bremszylinder darf bei der Montage des Bolzens nicht gedrückt werden !!!**
- *Screw piston bolt into adapter UAD02-23 till adapter pin FKB6x12 fits easily into brake lever(10).*

Special note:

- **Brake cylinder must not be pressed when fitting the adapter pin !!!**

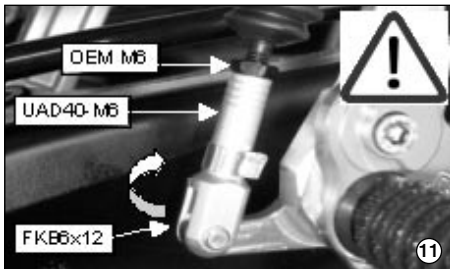

- Federklappbolzen FKB6x12 sichern.
- Original Mutter M6 kontern(11).
Anzugsdrehmoment: 10 Nm

- *Secure adapter pin FKB6x12.*
- *Secure OEM nut M6(11).
Tightening torque: 10 Nm*

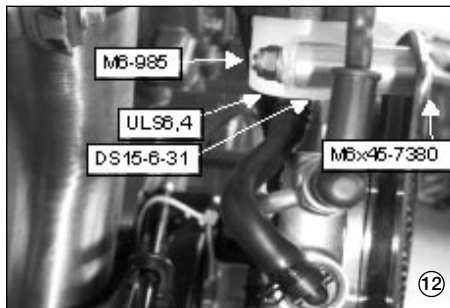

- Ausgleichsbehälter mit Schraube M6x45-7380, DS15-6-31, ULS6,4 und Mutter M6-985 an Fersenschützer ausrichten und festschrauben.
- Zulaufleitung lt. Bild verlegen(12).
Anzugsdrehmoment: 10Nm
- *Fit brake fluid reservoir with bolt M6x45-7380, DS15-6-31, ULS6,5 and nut M6-985 straight onto carbon heel guard.*
- *Pass brake hose like in pic(12).
Tightening torque: 10Nm*

vcr-KT01
anbauanleitung / manual

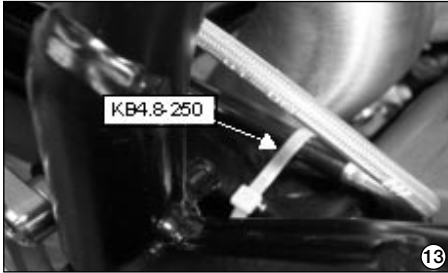

- Bremsleitung mit Kabelband KB4.8-250 leicht an Schwinge anbinden(13).
- Kontrollieren, das die Bremsleitung an keinen anderen Fahrzeugteilen scheuert.

- Fit brake hose with cable tie KB4.8-250 easily onto swing arm(13).
- Take care that the brake hose is not touching other components or moving parts.

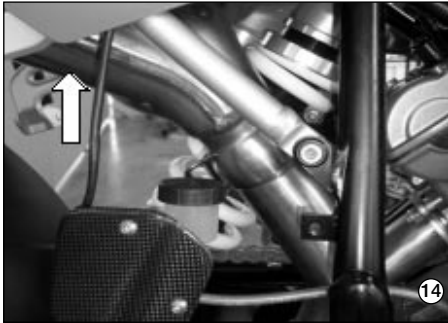

- Kabel Stopplichtscharter nach oben unter Seiten deckel verlegen und anschließen(14).
- Hinterradbremse befüllen und entlüften.
- Bremse und Stopplichtscharter auf Funktion prüfen.

- Pass cable up to the side fairing and couple connector(14).
- Bleed the rear brake system.
- Check stoplight switch and the function of the rear brake.



vcr-KT01

einstellungen / adjusting

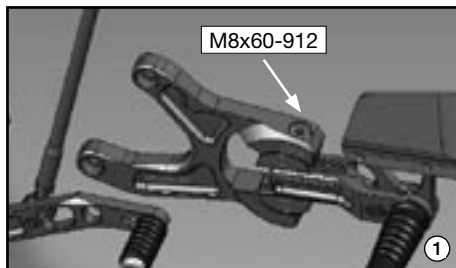

- Zur Einstellung der Fußrastenanlage muss die obere zentrale Klemmschraube M8x60-912-12.9 gelöst werden (1).
- Anschließend festziehen.
Anzugsdrehmoment: 28 Nm

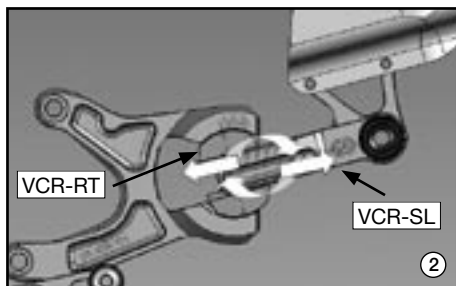

- To adjust the footrest system you have to loosen the upper central clamping bolt M8x60-912-12.9 (1).
- Tighten bolt after adjusting.
Tightening torque: 28 Nm
- Die Längenverstellung der Fußrastenposition erfolgt durch das Verschieben des Schlittens VCR-SL; die Höhenverstellung durch das Drehen des Rotors VCR-RT innerhalb der Klemmung (2).
- To adjust the length, move the slider VCR-SL, for height adjustment turn rotor VCR-RT between clamping (2).

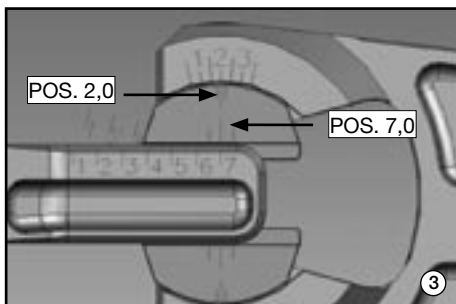

- Die exakte Positionierung erfolgt mit Hilfe der Skalierungen (Klemme/Schlitten) und den Markierungen an der oberen Schale (3).
- For correct positioning from the footrest, use the scales (clamp/slider) and the markings on the upper rotor segment (3).

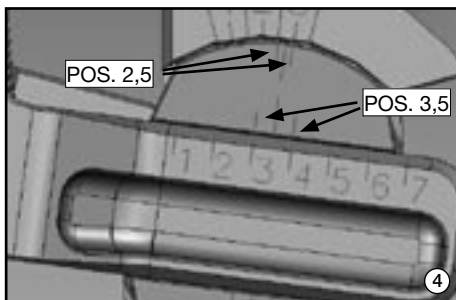

Skalierung:

- Der zusätzliche Teilstrich steigert die Ablesegenauigkeit der Rastenposition.
- Das Prinzip besteht darin, dass die zusätzliche Markierung als Zwischenschritt der Ableseskala zur Deckung kommt (Bsp.3+4).

Scale:

- The additional graduation increases the scale-reading precision for the footrests.
- The principle is, that the additional graduation shows an intermediate step for the scale-reading position (example 3+4).

vcr-KT01

einstellungen / adjusting

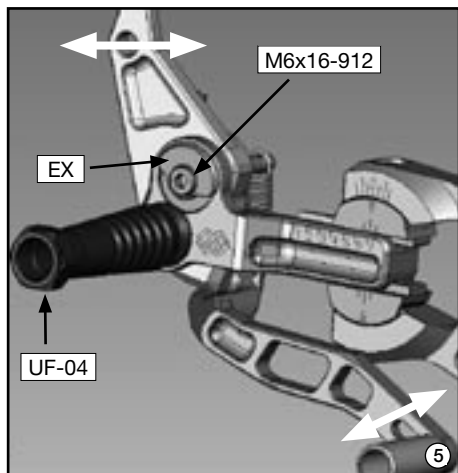
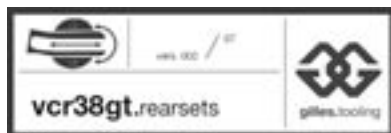

- Der Excenter EX am Schlitten dient zur Einstellung bzw. zum Ausgleich der Tritthöhe am Hebel.
- Zur Verstellung wird der Rastenkörper UF-04 am Sechskant und die zentrale Schraube M6x16-912 im Excenter gelöst.
- Anschließend kann die Aufnahme nach vorne oder hinten geneigt werden.
Anzugsdrehmoment M6x16-912: 10Nm
Anzugsdrehmoment UF-04: 20Nm

- *The excentre EX is used for adjusting respective height balance from the lever toe piece.*
- *Loosen footrest UF-04 and excentre screw M6x16-912 for adjustment.*
- *To adjust the levers you have to loosen the footrest UF-03 and the excentre screw M6x16-912.*
- *Incline brake unit VCR-BU forward or backward*
Tightening torque M6x16-912: 10Nm
Tightening torque UF-04: 20Nm

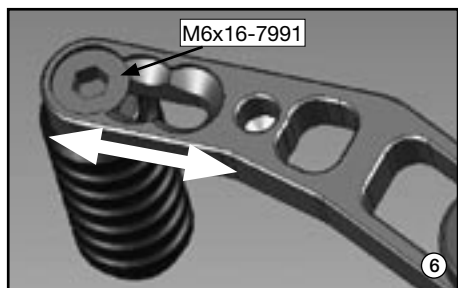

- Zur Verstellung des Trittstücks Schraube M6x16- 7991 lösen.
- Trittstück linear verschieben, Schraube festziehen (6).
Anzugsdrehmoment: 10Nm

- *To adjust toe piece loosen screw M6x16-7991.*
- *Adjust toe piece linearly, install screw (6).*
Tightening torque: 10Nm

Einstell- und Montagehinweis!

- Es ist unbedingt darauf zu achten, dass alle Teile der Fußrastenanlage immer einen Mindestabstand von 5mm zu beweglichen Fahrzeugteilen haben.
- Eine sichere und spannungsfreie Lage aller Leitungen und Kabel ist zu beachten.
- Alle Schrauben und Muttern müssen nach Spezifikation befestigt sein.

special note for assembling and adjusting!

- Take care that any parts of the footrest system always have a clearance of 5mm to any moving parts.
- Please ensure all hoses and cables are secure.
- **All screws, bolts and nuts have to be tightened as specified.**



import

:country	:company	:internetpage	:email
Australia	Easyrider Imports	http://www.easyriderimports.com.au/	easyriderimports@optusnet.com.au
Austria	Berger Motorsport Handels GmbH	http://www.berger-motorsport.com/	berger@berger-motorsport.com
Belgium	Distripart	http://www.distripart.be/	distripart@skynet.be
Brunei	Hodaka Motoworld Pte Ltd.	http://www.motoworld.com.sg/	kenjilim@pacific.net.sg
Cambodia	Hodaka Motoworld Pte Ltd.	http://www.motoworld.com.sg/	kenjilim@pacific.net.sg
Canada	OPP Racing	http://www.oppracing.com/	info@oppracing.com
Cyprus	Stavros Papastavrou & Co. Inc.		motosafe@otenet.gr
Czech Republic	A. Spirit a.s.	http://www.aspirit.cz/	info@aspirit.cz
Denmark	Midtfyns mc- og	http://www.midtfyns-mc.dk/	mc@midtfyns-mc.dk
Finland	Moto Kokkola Ltd.	http://www.motokokkola.fi/	info@motokokkola.fi
	JAM Racing	http://www.jamracing.fi/	info@jamracing.fi
France	C&M Racing	http://www.cmracing.eu/	cmracing@skynet.be
GB	Performance Parts Ltd	http://www.performanceparts-ltd.com/	info@performanceparts-ltd.com
Germany	gilles.tooling GmbH	http://www.gillestooling.com/	info@gillestooling.com
	alpha Technik GmbH & Co.KG	http://www.alphatechnik.de/	info@alphatechnik.de
Greece	St.Papastavrou-J.Lombotesis Inc.		motosafe@otenet.gr
Hong Kong	Lingjian Moto Co. Ltd.	http://www.lingjian.com/	sales@lingjian.com
Indonesia	Hodaka Motoworld Pte Ltd.	http://www.motoworld.com.sg/	kenjilim@pacific.net.sg
Italy	FG Specialparts	http://www.fgspecialparts.it/	market@fgsepecialparts.it
Japan	Active Co. Ltd	http://www.acv.co.jp/	info@acv.co.jp
Malaysia	Hodaka Motoworld Pte Ltd.	http://www.motoworld.com.sg/	kenjilim@pacific.net.sg
Netherlands	Hocoparts B. V.	http://www.hocoparts.com/	ppeters@hocoparts.com
Pakistan	Hodaka Motoworld Pte Ltd.	http://www.motoworld.com.sg/	kenjilim@pacific.net.sg
Poland	Dyno-Tech	http://www.dynotech.pl/	dynotech@wp.pl
Portugal	AG Racing		agracing@agracing.mail.pt
Qatar	Teknobike Motorcycle Developments	http://www.teknobike.net/	info@teknobike.net
Russia	MOTO.RU Piter		mazdak@bk.ru
Sweden	Grevens MC Delar	http://www.grevensmcdelar.com/	grevens.mc@telia.com
	E-Racing	http://www.eracing.se/	info@eracing.se
Switzerland	Hostettler AG	http://www.hostettler.com/	patrick.wyss@hostettler.com
Singapore	Hodaka Motoworld Pte Ltd.	http://www.motoworld.com.sg/	kenjilim@pacific.net.sg
Spain	Demazieres Luzuriaga S.L – Totimport	http://www.totimport.com	totimport@totimport.com
South Africa	AER-O-CANNON Superbikes	http://www.powercommander.com/ipccaero.shtml	sgcannon@mweb.co.za
Taiwan	Lingjian Moto Co. Ltd.		dsoong@gmail.com
Thailand	Hodaka Motoworld Pte Ltd.	http://www.motoworld.com.sg/	kenjilim@pacific.net.sg
	TPmotorcycle	http://www.tpmotorcycle.com/	rawat@tpmotorcycle.com
Turkey	Korlas Otomotiv	http://www.korlas.com.tr	dricenyc@aol.com
USA	Lockhart Phillips USA	http://www.phillipsmotorsportgroup.com/	info@lockhartphillipsusa.com
	Tucker Rocky Distributing	http://www.powersport rider.com/	tuckerrocky@tuckerrocky.com
Vietnam	Hodaka Motoworld Pte Ltd.	http://www.motoworld.com.sg/	kenjilim@pacific.net.sg